

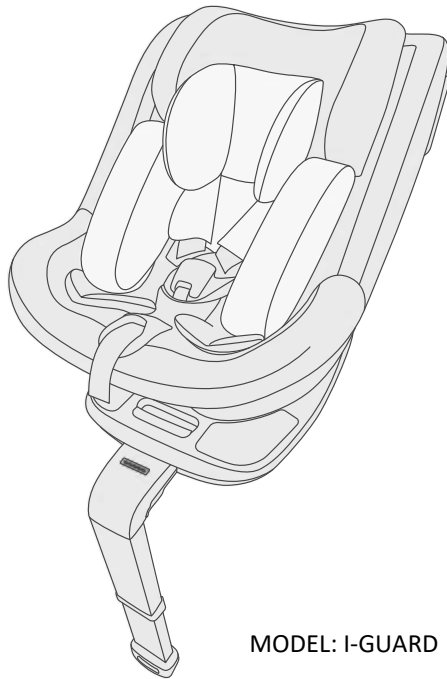

I-GUARD

USER GUIDE



MODEL: I-GUARD ECE R129.03 v.1.2

Atenção! Os gráficos têm uma função meramente ilustrativa.

A.1

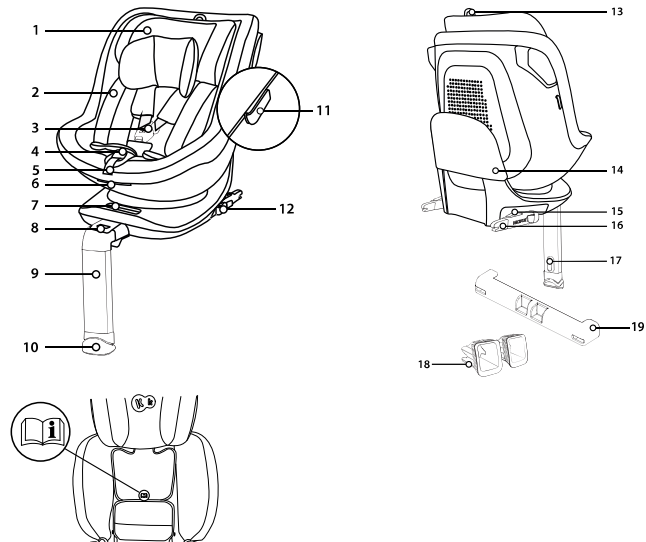

Por favor, lê atentamente o manual de instruções antes de utilizar a cadeira auto para crianças pela primeira vez. Manter o teu filho em segurança é o teu dever, e se não o leres isso pode ter graves consequências nela.

1.0 Elementos da cadeira auto

1. Apoio de cabeça
2. Almofada para bebé
3. Fecho do cinto de segurança de 5 pontos
4. Botão de ajuste do cinto de segurança de 5 pontos
5. Cinto de ajuste
6. Alavanca para inclinar o assento
7. Alavanca de rotação do assento com indicador
8. Indicador de extensão da perna de apoio
9. Perna de apoio
10. Pé de apoio com indicador
11. Suportes de correias internas
12. Alavanca de seleção de posição de ISOFIX
13. Alavanca de ajuste do apoio de cabeça
14. Quadro anti-rotação
15. Botão de libertação com indicador de estado de ISOFIX
16. Fixações ISOFIX
17. Botão de ajuste da altura da perna de apoio
18. Guias de ISOFIX
19. Protetor das fixações ISOFIX

(fig.A.14)

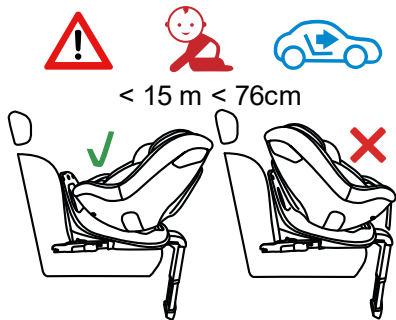

2.0 Utilização

A cadeira auto foi concebida, testada e autorizada para utilização em conformidade com o disposto no Regulamento n.o 129 da UNECE relativo à homologação de sistemas de retenção para crianças (UN/ECE R129/03). A cadeira auto I-GUARD é destinada a transportar crianças de 40-105 cm (até aprox. 4 anos de vida).

A cadeira deve ser instalada no veículo por meio das fixações ISOFIX e a perna de apoio. Esta cadeirinha só pode ser instalada em bancos de veículos que tenham sido homologados para a utilização de sistemas de retenção para crianças, de acordo com o manual do veículo. A criança na cadeira é fixada por cintos de segurança de 5 pontos. **ATENÇÃO!** Antes de cada viagem, certifica-te de que os cintos de segurança de 5 pontos estão bem ajustados ao corpo da criança. Em nenhum caso os cintos podem ficar torcidos!

Não colocar a cadeirinha virada para frente até a criança ter 15 meses de idade e 76 cm de altura.

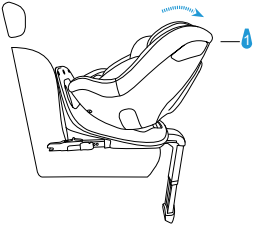
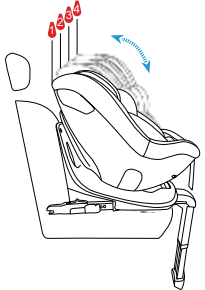
Fixação da cadeira	Orientação da cadeira	Posição da cadeira	Tamanho da criança
ISOFIX + perna de apoio	Virada para trás		40cm–105cm 0 meses – aprox. 4 anos
ISOFIX + perna de apoio	Virada para frente		76cm–105cm > 15 meses – aprox. 4 anos

3.0 Instruções de segurança

Por favor, dedica alguns minutos para ler este manual de instruções para poder garantir a segurança adequada ao teu filho. Muitas lesões evitáveis são causadas pelo uso imprudente e impróprio da cadeira auto.

ATENÇÃO! É bom ter o manual sempre ao alcance da mão. Recomendamos guardá-lo na área designada debaixo do forro do encosto.

- A cadeira só pode ser instalada em bancos de automóvel virados para frente. A cadeira não deve ser instalada em bancos virados para trás ou de lado. A cadeira sempre deve ser fixada através do sistema de fixação ISOFIX e com o pé de apoio.
- É PROIBIDO colocar a cadeirinha para criança nos bancos equipados com uma almofada de ar frontal ativa, já que pode ser perigoso. Não se aplica às almofadas de ar laterais.
- Se instalares a cadeira no banco da frente debes desativar a almofada de ar frontal. É recomendável instalar a cadeirinha apenas nos bancos traseiros. As indicações sobre a utilidade do uso do banco de carro em conjunto com a cadeira auto encontram-se no manual do veículo.
- Antes de cada viagem, certifica-te de que os cintos de segurança de 5 pontos estão bem ajustados ao corpo da criança. Em nenhum caso os cintos podem ficar torcidos!

• LEMBRA, QUANTO MAIS AJUSTADO O CINTO AO CORPO DA CRIANÇA, MAIS ALTO O NÍVEL DE SEGURANÇA. POR ESTA RAZÃO, A CRIANÇA NÃO DEVE USAR ROUPA GROSSA DEBAIXO DOS CINTOS.

- As faixas subabdominais do cinto de segurança devem passar o mais baixo possível sobre a virilha da criança para assegurar um efeito óptimo em caso de acidente.
- Só um apoio de cabeça perfeitamente ajustado pode proporcionar à criança a máxima proteção e conforto, ao mesmo tempo que garante que as correias de ombro encaixam corretamente.
- Se a cadeira tiver sido submetida a esforços violentos num acidente de trânsito debes trocá-la.
- Sem a aprovação da autoridade de homologação competente, a cadeira auto não pode ser modificada de forma alguma. Não instalar a cadeira auto de acordo com as instruções fornecidas pelo fabricante pode conduzir a riscos para a vida e saúde.
- A cadeira para crianças deve ser protegida da luz solar direta, caso contrário os elementos aquecidos podem queimar a criança. Proteja a criança e a cadeira auto contra os raios solares.
- Nunca deixes a criança na cadeira sem vigilância.
- Certifica-te de que a bagagem e outros objetos estejam bem fixados, particularmente na chapeleira debaixo da janela traseira, pois podem causar ferimentos em caso de colisão.
- A cadeira não pode ser usada sem forro.
- A almofada para recém-nascido serve para proteger o bebé e deve ser utilizada até que o bebé tenha 60 cm de altura.
- Não utilizes forros de substituição diferentes dos recomendados pelo fabricante, já que são parte integrante do sistema de segurança da cadeirinha.
- Recomendamos conservar o manual de instruções da cadeira durante todo o período de utilização.

- Não utilizes pontos de fixação além dos descritos nas instruções e marcados na cadeira.
 - Todos os elementos duros e peças de plástico da cadeira auto devem ser colocados e instalados de modo a que não possam ficar travados pelos bancos deslocáveis ou pela porta do veículo em condições normais de utilização do veículo.
 - Verifica regularmente o estado da cadeira auto, presta especial atenção aos pontos de fixação, às costuras e aos elementos de ajuste. Deves cuidar de que todos os elementos mecânicos estejam completamente operacionais. Nunca lubrificas nem oleias os elementos da cadeira para criança.
 - Deixa de usar a cadeira se as suas peças estiverem danificadas ou soltas.
 - Em caso de emergência é importante desapertar rápido os cintos de segurança. Isto significa que o botão de libertação do fecho do cinto de segurança de 5 pontos não está plenamente seguro, certifica-te de que a criança não tem brincado com o fecho do cinto de segurança de 5 pontos.
- Deves ser um bom exemplo para os teus filhos e sempre colocar o teu cinto de segurança. Um adulto que não esteja a usar cinto de segurança também pode representar um risco para a criança.
 - Antes de cada viagem de carro certifica-te de que a cadeira é bem fixada.
 - A cadeira deve ser bem fixada, mesmo quando não é usada. Uma cadeira auto não fixada pode causar lesões corporais em passageiros durante uma frenagem de emergência.
 - Sempre deves assegurar-te que nenhuma superfície da cadeira auto não fica travada ao fechar a porta do veículo ou ao ajustar o banco traseiro.
 - Em caso de alguns bancos de veículos feitos de materiais delicados, a utilização da cadeirinha pode deixar marcas e/ou causar descoloração. Para evitar isto, podes colocar um cobertor, toalha ou um produto similar debaixo da cadeira auto.

A.2

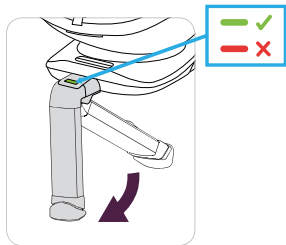

A.3a

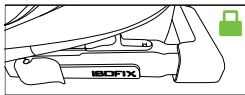

A.3b

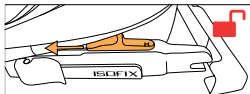

A.4

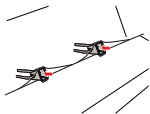

4.0 Instalação no veículo

Em caso dum travagem brusca ou dum acidente, as pessoas que não usem o cinto de segurança podem ferir outros passageiros.

Sempre debes verificar se:

- Os encostos dos bancos do automóvel estão travados (ou seja, se o sistema de bloqueio do banco traseiro dobrável está ativo).
- Todos os objetos pesados e com bordas afiadas são fixados (por exemplo, na chapeleira).
- Todos os passageiros colocaram os cintos de segurança.
- A cadeira é sempre fixada, mesmo quando a criança não está a viajar nela.

4.1 Instalação da cadeira virada para trás para crianças entre 40 e 105 cm (desde 0 até aprox. 4 anos de idade) no sistema de fixação ISOFIX com perna de apoio.

IMPORTANTE! A localização dos pontos de fixação ISOFIX e outras informações necessárias para a instalação da cadeira no veículo encontram-se no manual do veículo. É **PRECISO** que o utilizador leia o manual de instruções do veículo.

- Antes de colocar a cadeira no carro, recomendamos desdobrar a perna de apoio (9) (fig. A.2).
- O protetor (19) nas fixações ISOFIX (16) deve ser removido (se não foi removido antes) da cadeira, para fazê-lo mover o botão de libertação de ISOFIX (15) e o sistema libertará o protetor que deve ser removido (fig. A.3a, A.3b).
- Coloca a cadeira sem protetor (19) e com a perna de apoio desdobrada no banco do carro.
- Fixa as guias de ISOFIX (18) nos conectores do banco do carro (A.4).

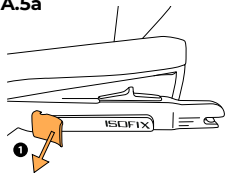
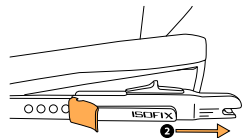
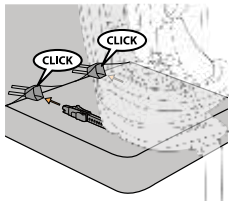
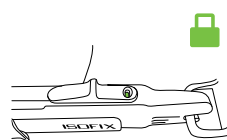
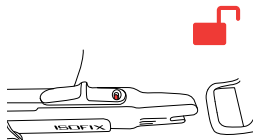
A.5a**A.5b****A.6****A.7a****A.7b**

- Por favor, move as fixações ISOFIX (16) para o seu comprimento máximo, desbloqueando e segurando a alavanca de seleção de posição (12) (fig. A.5a) e depois deslizando as fixações para fora (fig. A.5b). A ação precisa ser feita por ambos os lados da cadeira.
- As fixações ISOFIX estendidas (16) devem ser ligadas às guias ISOFIX (18) instaladas no banco do automóvel até que façam um clique característico (fig. A.6). Após a instalação correta das fixações ISOFIX, o indicador no botão (15) mudará de vermelho para verde, verifica se a instalação tem sido realizada de maneira correta - os indicadores devem ficar verdes (fig. A.7a, A.7b).
- **ATENÇÃO!** As fixações de bloqueio só são fixadas corretamente quando ambos os indicadores de botões estão completamente verdes.

A.8

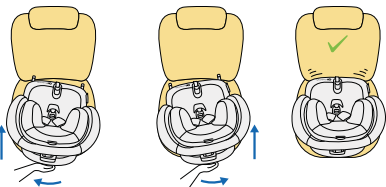

A.9



A.10a

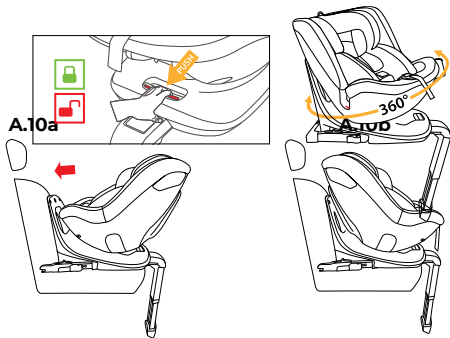

- Empurra a base com um movimento esquerda-direita em direção ao encosto do banco do veículo até esta estar completamente alinhada com o encosto do quadro anti-rotação (14) (fig. A.8)
- Quando a cadeira for corretamente instalada por meio de ISOFIX, colocá-la virada para trás. Pressiona a alavanca de rotação do assento (7) (fig. A.9) para virar a cadeira para trás (fig. A.10a), a posição corretamente bloqueada será indicada pelo indicador de cor verde na alavanca de rotação do assento (7).
- Certifica-te de que a base está bem fixada tentando puxá-la para fora dos pontos de fixação ISOFIX.
- Quando a cadeira for corretamente instalada com as fixações ISOFIX e o quadro anti-rotação de base é totalmente aderente ao encosto do banco, procede ao ajuste da perna de apoio (9). **ATENÇÃO!** Antes de ajustar a perna de apoio certifica-te de que o indicador de extensão da perna de apoio fica verde (8).
- Só depois de feito isto é que a altura da perna de apoio deve ser ajustada.

A.11

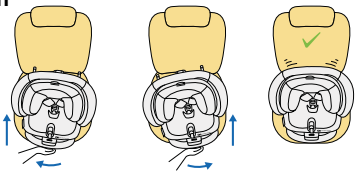

A.12

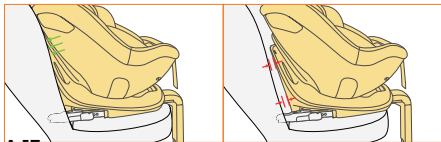

A.13

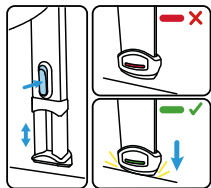

- Ao manter premido o botão de ajuste da altura da perna (17), libertarás o bloqueio da altura da perna e a perna deverá estender-se automaticamente. Ajuste a altura da perna de forma a que o seu pé encontre a resistência do piso do veículo, agora podes soltar o botão. O indicador do pé (10) ficará verde quando for aplicada força suficiente pela cadeira ao pé. Se o indicador do pé ficar verde após a altura da perna estar bloqueada, a instalação está correta (fig. A.13) caso contrário, repete o ajuste da altura da perna de apoio.

ATENÇÃO! Nunca montes o pé de apoio no porta-luvas no chão do veículo, isto pode causar o colapso do porta-luvas durante um acidente, em caso de dúvida consulte o manual do teu veículo.

ATENÇÃO! A perna de apoio nunca deve ficar suspensa no ar e nenhum objeto pode ser colocado debaixo dela.

IMPORTANTE! Certifica-te de que a perna de apoio serve somente de apoio e não levante a parte inferior da cadeira auto I-GUARD acima do nível do banco do automóvel.

- Agarra a cadeira e verifica se está bem fixada e não se move. Todas as fixações ISOFIX e os indicadores de perna de apoio devem ficar verdes. Caso contrário, repete as anteriores etapas de instalação.

CUIDADO: Certifica-te de que a posição da cadeira está bem estabelecida e estável. Verifica os indicadores no sistema de fixação ISOFIX e na perna de apoio.

4.2 Instalação da cadeira virada para trás para crianças entre 76 e 105 cm no sistema de fixação ISOFIX com perna de apoio.

IMPORTANTE! A localização dos pontos de fixação ISOFIX e outras informações necessárias para a instalação da cadeira no veículo encontram-se no manual do veículo. É **PRECISO** que o utilizador leia o manual de instruções do veículo.

- Antes de colocar a cadeira no carro, recomendamos desdobrar a perna de apoio (9) (fig. A.2).
- O protetor (19) nas fixações ISOFIX (16) deve ser removido (se não foi removido antes) da cadeira, para fazê-lo move o botão de libertação de ISOFIX (15) e o sistema libertará o protetor que deve ser removido (fig. A.3a, A.3b).
- Coloca a cadeira sem protetor (19) e com a perna de apoio desdobrada no banco do carro.
- Fixa as guias de ISOFIX (18) nos conectores do banco do carro (A.4).
- Por favor, move as fixações ISOFIX (16) para o seu comprimento máximo, desbloqueando e segurando a alavanca de seleção de posição (12) (fig. A.5a) e depois deslizando as fixações para fora (fig. A.5b). A ação precisa ser feita por ambos os lados da cadeira.
- As fixações ISOFIX estendidas (16) devem ser ligadas às guias ISOFIX (18) instaladas no banco do automóvel até que façam um clique característico (fig. A.6). Após a instalação correta das fixações ISOFIX, o indicador no botão (15) mudará de vermelho para verde, se a instalação tiver sido realizada de maneira correta, os indicadores ficarão verdes (fig. A.7a, A.7b).

ATENÇÃO! As fixações de bloqueio só são fixadas corretamente quando ambos os indicadores de botões estão completamente verdes.

- Quando a cadeira for corretamente instalada por meio de ISOFIX, colocá-la virada para trás. Pressiona a alavanca de rotação do assento (7) (fig. A.9) para virar a cadeira para trás (fig. A.10b), a posição corretamente bloqueada será indicada pelo indicador de cor verde na alavanca de rotação do assento (7).
- Certifica-te de que a base está bem fixada ao tentar puxá-la para fora dos pontos de fixação ISOFIX.
- Empurra a base com um movimento esquerda-direita em direção ao encosto do banco do veículo até este estar completamente alinhado com o encosto do quadro anti-rotação (14) (fig. A.11).
- Quando a cadeira for corretamente instalada com as fixações ISOFIX e o quadro anti-rotação da base é totalmente aderente ao encosto do banco (fig. A.12), procede ao ajuste da perna de apoio (9). **ATENÇÃO!** Antes de ajustar a perna de apoio certifica-te de que o indicador de extensão da perna de apoio (8) ficou verde.

- Só depois de feito isto é que a altura da perna de apoio deve ser ajustada.
- Ao manter premido o botão de ajuste da altura da perna (17), libertarás o bloqueio da altura da perna e a perna deverá estender-se automaticamente. Ajuste a altura da perna de forma a que o seu pé encontre a resistência do piso do veículo, agora podes soltar o botão. O indicador do pé (10) ficará verde quando for aplicada força suficiente pela cadeira ao pé. Se o indicador do pé ficar verde após a altura da perna estar bloqueada, a instalação está correta (fig. A.13) caso contrário, repete o ajuste da altura da perna de apoio.

ATENÇÃO! Nunca montes o pé de apoio no porta-luvas no chão do veículo, isto pode causar o colapso do porta-luvas durante um acidente, em caso de dúvida consulte o manual do teu veículo.

ATENÇÃO! A perna de apoio nunca deve ficar suspensa no ar e nenhum objeto pode ser colocado debaixo dela.

IMPORTANTE! Certifica-te de que a perna de apoio serve somente de apoio e não levanta a parte inferior da cadeira auto I-GUARD acima do nível do banco do automóvel.

- Agarre a cadeira e verifica se está bem fixado e não se move. Todas as fixações ISOFIX e os indicadores de perna de apoio devem ficar verdes. Caso contrário, repete as anteriores etapas de instalação.

CUIDADO: Certifica-te de que a posição da cadeira está bem estabelecida e estável. Verifica os indicadores no sistema de fixação ISOFIX e na perna de apoio.

B.1

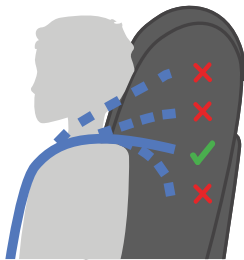

5.0 Altura do apoio de cabeça e cintos de ombro

Para ajustar a altura do apoio de cabeça, segue estes passos:

- Mantendo premido o botão de ajuste dos cintos de 5 pontos (4), ao mesmo tempo, afrouxa os cintos para permitir mais liberdade no ajuste da altura do apoio de cabeça.
- Segura a alavanca de ajuste do apoio de cabeça (13) que se encontra na parte traseira do apoio de cabeça. Se quiseres levantar o apoio de cabeça, puxe a alça suavemente para cima. Ajusta o apoio de cabeça à altura desejada. Uma vez ajustada a altura, solta a alça de ajuste, o apoio de cabeça bloquear-se-á na posição selecionada.
- Podes baixar a altura do apoio de cabeça empurrando a alavanca de ajuste de altura (13). Uma vez ajustada a altura, solta a alça de ajuste, o apoio de cabeça bloquear-se-á na posição selecionada.

Ajuste a altura do cinto à altura dos ombros de forma que o cinto entre no encosto da cadeira horizontalmente, logo acima dos ombros da criança. Certifica-te de que as correias de ombros fiquem bem ajustadas aos ombros da criança de acordo com a (fig. B.1).

ATENÇÃO! Se necessário, repete a ação de ajuste do apoio de cabeça em altura até atingir a altura ideal dos cintos de ombro. Assegura-te de que os cintos não estão torcidos.

B.2a

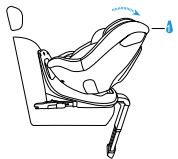

B.2b

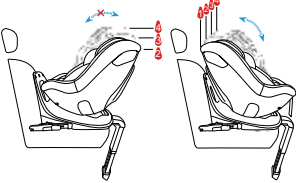

5.1 Mecanismo de rotação

- O Mecanismo de rotação é uma função que ajuda a colocar ou remover confortavelmente a criança na cadeira auto. Posição correta da cadeira quanto ao sentido da marcha (Fig. A.14):
 - a) de 40 a 105 cm virada para trás,
 - b) de 76 a 105 cm virada para frente
- Vira a cadeira utilizando a alavanca de rotação do assento (7), graças a esta função podes colocar e retirar facilmente a criança da cadeira auto. Vira a cadeira, coloca a criança na cadeira, coloca-lhe o cinto de segurança de 5 pontos, vira a cadeira de acordo com a recomendação acima mencionada para cada grupo de altura. Deves verificar se a função de rotação foi corretamente bloqueada. Para fazer isto, verifica a cor do indicador ao lado da alavanca de rotação do assento (7) - a cor verde confirma que a função de rotação do assento está bloqueada (Fig. A.9).

5.2 Ajuste do encosto/ Ajuste da inclinação do encosto

- O ângulo de inclinação da cadeira auto pode ser ajustado (fig. A.4) por meio da alavanca (6) debaixo do assento. Puxa a alavanca e logo move o assento. Solta a alavanca na posição desejada. Move ligeiramente o assento até ouvir um som claro de "clique" - isto significa que o assento foi fixado na posição escolhida.

ATENÇÃO! Em caso duma criança de 40 a 105 cm de altura e com a cadeira virada para trás, usa a posição "1", ou seja a posição mais reclinada da cadeirinha (Fig. B.2a).

Em caso duma criança de 76 a 105 cm de altura e com a cadeira virada para frente, podes usar a gama completa de ajuste de inclinação do encosto desde a posição "1" até a posição "4" (Fig. B.2b).

B.3

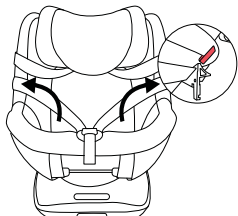

B.4

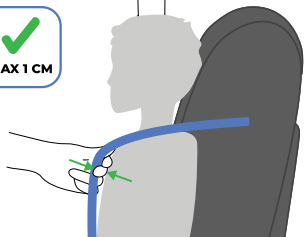

5.3 Como colocar o cinto de segurança de 5 pontos à criança

- Afrouxa completamente o cinto de segurança premindo o botão (4) e puxando o cinto de segurança. Lembra-te! Não puxes dos protetores acolchoados para ombros.
- Abre o fecho (3). Fixa o arnês do cinto de 5 pontos nos suportes dos cintos (11), que ficam nos lados da cadeira (fig. B.3). Coloca a criança na cadeira.
- Ajusta o apoio de cabeça à altura da criança (ver ponto 5.0).
- Junta as duas partes da lingueta para as engatar e introduzir no haste (3) até ouvir um "clique".

5.4 Como apertar o cinto de segurança de 5 pontos

- Puxa as correias de ombro para cima para que a parte subabdominal fique tensa, graças a isto o arnês encostará bem ao corpo da criança.
- Aperta as correias de 5 pontos com a cinta de ajuste (5) até as correias ficarem planas sobre o corpo da criança e perto dela. Certifica-te de que as correias de ombros fiquem bem ajustadas aos ombros da criança. A tensão adequada só é possível se no espaço entre a correia de ombro do arnês e o peito da criança for possível inserir um máximo de um dedo (aprox. 1 cm). **ATENÇÃO!** As correias subabdominais do arnês de 5 pontos devem ficar o mais baixo possível sobre a anca da criança. Assegura-te de que os cintos não estão torcidos.

B.5



40-60 cm



+



B.6



> 60-105 cm



5.5 Almofada

A almofada para bebé não só melhora o conforto e dá apoio adicional no caso de crianças muito pequenas, mas acima de tudo serve para proteger a criança. A almofada tem de ser usada até a criança atingir 60 cm de altura (fig. B.5).

Quando a criança tiver 60 cm de altura, a inserção deve ser removida (fig. B.6).

Deves manter a almofada para bebé num local seguro para utilização futura. ¡ATENÇÃO! Só deves usar a original almofada Kinderkraft I-GUARD. Esta almofada destina-se exclusivamente a ser usada com a cadeira auto I-GUARD.

5.6 Desmontagem da cadeira auto (sistema de fixação ISOFIX + perna de apoio)

- Para dobrar a perna de apoio (9), pressiona o botão de ajuste da altura da perna de apoio (17). Segura o pé (10) e desliza-lo de volta para dentro da perna de apoio.
- Pressiona o botão de libertação (15) que encontra-se em ambas as fixações ISOFIX. As fixações serão libertadas e a cor dos indicadores ISOFIX (15) mudará de verde para vermelho. Guarda as fixações ISOFIX usando a alavanca de seleção de posição (12), desliza-las de volta para dentro da base da cadeira auto pressionando as fixações na direção da cadeira de modo a que se escondam na sua base, fazer o mesmo por ambos os lados da cadeira.

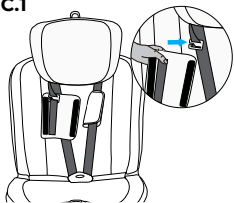
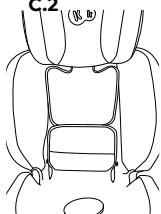
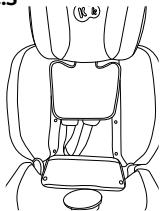
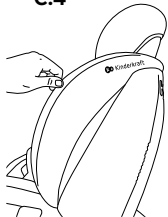
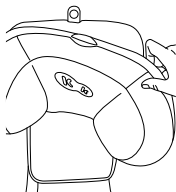
C.1**C.2****C.3****C.4****C.5**

6.0 Remoção/colocação do forro

- Remoção dos protetores dos cintos interiores: abre o fecho adesivo no interior dos protetores, retira os protetores, que estão presas aos ganchos metálicos (fig. C.1).
- Remoção do forro do encosto e assento: desabotoa quatro botões de mola que fixam o forro à parte traseira do encosto da cadeira (fig. C.2, C.3). Remove o forro dos protetores laterais deslizando o tecido (fig. C.4).
- Retirando suavemente o tecido de ambos os lados do assento para o exterior da cadeira, desliza o forro para fora da parte dianteira do assento. Lembra-te de remover o tecido à volta do botão de ajuste do cinto. Agora podes retirar o tecido do assento deslizando-o sobre o apoio de cabeça.
- Remoção do forro do apoio de cabeça: Segura a parte superior do forro atrás do botão de ajuste da altura do apoio de cabeça e desliza suavemente o tecido da parte superior do apoio de cabeça (fig. C.5). Uma vez removido o tecido da parte superior, podes proceder à remoção do forro dos lados do apoio de cabeça. Para colocar o forro, segue a instrução na ordem inversa.

6.1 Limpeza

Utiliza só o forro original, já que é uma parte essencial que fornece a segurança na cadeira. **ATENÇÃO!** Não uses a cadeira sem forro. Lembra-te de inspecionar e limpar o assento regularmente.

- O forro pode ser removido e lavado num sabão suave, num programa delicado (30°C). Por favor, segue as instruções de lavagem na etiqueta do forro. Na lavagem a temperaturas superiores a 30°C, as cores podem desbotar. O forro não deve ser centrifugado nem secado num secador de roupa (isso pode causar a separação das camadas do tecido). O forro não deve ser sujeito à exposição prolongada ao sol. A fim de lavar a almofada da parte do apoio de cabeça, recomenda-se remover primeiro a espuma. A almofada do apoio de cabeça tem um bolso interior no qual encontra-se a espuma amovível.
- As peças plásticas podem ser limpas com detergente suave e água morna. Nunca uses agentes de limpeza fortes ou lixívia!
- Os elementos tais como a cinta de ajuste do arnês do cinto de segurança de 5 pontos e o fecho de cinto de entreperna devem ser inspecionados regularmente, já que são propensos a acumulação de corpos estranhos, e podem ser limpos com um pano macio ou uma esponja e água quente.

O texto completo das Condições de Garantia está disponível no site WWW.KINDERKRAFT.COM



(AR) بضمان مصلحة عملائنا - نحن في خدمتكم! إذا كانت لديكم أي مشكلة مع المنتج الذي حصلتم عليه، فيجربى الاتصال بنا بالطريقة التي تفضلونها!

(CS) V zájmu péče o naše klienty - jsme rádi k dispozici! Pokud jste se setkali s nějakým problémem v souvislosti s obdrženým výrobkem, kontaktujte nás způsobem, který vám nejvíce vyhovuje!

(DE) In Sorge für unsere Kunden - stehen wir gerne zu Ihrer Verfügung! Wenn Sie auf ein Problem mit dem erhaltenen Produkt treffen, treten Sie bitte mit uns in Kontakt in der bequemsten Weise für Sie!

(EN) In the interests of our Clients - we are at your disposal! If you have a problem with the product you received, contact us in the most convenient way for you!

(ES) ¡Por el bien de nuestros clientes, estamos a su disposición! ¡Si tiene cualquier problema con el producto recibido, póngase en contacto con nosotros de forma más cómoda para usted!

(FR) Dans l'intérêt de nos clients - nous sommes à votre disposition! Si vous avez un problème avec le produit que vous avez reçu, contactez-nous de la manière la plus pratique pour vous!

(HU) Bármikor állunk az ügyfeleink rendelkezésére! Ha az átvett termékkel kapcsolatban valamilyen problémába ütközött, az Onnek legmegfelelőbb módon vegye fel velünk a kapcsolatot!

(IT) Prendersi cura dei nostri Clienti - siamo alla Vostra disposizione! Se hai incontrato un problema con il prodotto che hai ricevuto. Contattaci nel modo piu conveniente per te!

(NL) In het belang van onze klanten - staan wij ter beschikking! Als u een probleem met het ontvangen product tegenkomt, neemt contact met ons op via de manier die u het makkelijkste vindt!

(PL) W trosce o naszych Klientów - jesteśmy do dyspozycji! Jeśli napotkałeś problem dotyczący otrzymanego produktu, skontaktuj się z nami w najbardziej dogodny dla Ciebie sposób!

(PT) Para o conforto dos nossos Clientes - estamos sempre à sua disposição! Se tiver qualquer problema com o nosso produto, entre em contacto conosco de modo mais confortável para si!

(RO) In interesul clienților noștri - suntem la dispoziția dumneavoastră! Dacă aveți o problema cu produsul pe care l-ați primit, contactați-ne în modul cel mai convenabil pentru dvs.!

(RU) заботясь о наших клиентах, мы находимся в вашем распоряжении. Если вы столкнулись с проблемой, связанной с полученными продукто, свяжитесь с нами наиболее удобным для вас способом!

(SK) Náš zákazník je pre nás dôležitý - sme vám k dispozícii! Ak máte akýkoľvek problém súvisiaci s doručeným produktom, kontaktujte nás spôsobom, ktorý vám najviac vyhovuje!

(SV) I våra kundens intresse - vi står till ditt förfogande! Om du har problem med den produkt du fick, kontakta oss på det mest praktiska sättet för dig!

International contact:

support@kinderkraft.com
(0048) 61 646 02 37



kinderkraftofficial



kinderkraft



kinderkraftofficial

منتج/ VÝROBCE/HERSTELLER/MANUFACTURER/FABRICANTE/FABRICANT/
GYARTÓ/FABBRICANTE/FABRIKANT/PRODUCTENT/FABRICANTE/PRODUCĂTOR/
ПРОИЗВОДИТЕЛЬ/VÝROBCA/TILLVERKARE:

4Kraft Sp. z o.o. ul. Tatrzanska 1/5
19 60-413 Poznań, Poland