

I-GUARD PRO

USER GUIDE

MODEL: I-GUARD PRO ECE R129.03 v.1.1

ATTENTION! Les graphiques du produit sont fournis à titre indicatif uniquement

A.1

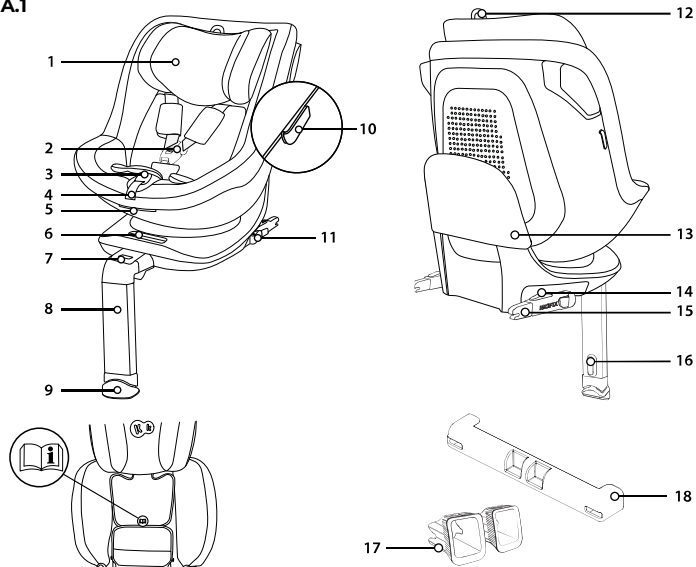

Veillez lire attentivement ce manuel d'utilisation avant d'utiliser votre siège auto pour la première fois. Il est de votre responsabilité d'assurer la sécurité de votre enfant et le fait de ne pas lire ce manuel peut l'affecter.

1.0 Composants du siège auto

1. Appui-tête
2. Boucle de ceinture de sécurité à 5 points
3. Bouton de réglage de la ceinture de sécurité à 5 point
4. Sangle de réglage
5. Levier d'inclinaison du siège
6. Levier de rotation du siège avec indicateur
7. Indicateur d'extension des jambes
8. Jambe de force
9. Pied avec indicateur
10. Porte-courroies intérieurs
11. Levier coulissant ISOFIX
12. Levier de réglage de l'appui-tête
13. Cadre anti-rotation
14. Bouton de déverrouillage avec indicateur d'état ISOFIX
15. Connecteurs ISOFIX
16. Bouton de réglage de la hauteur de la jambe de force
17. Guides ISOFIX
18. Encoche pour connecteurs ISOFIX



**3 – 15 mois
< 76cm**

(rys.A.14)

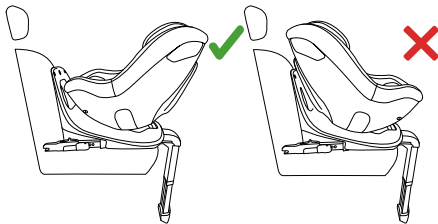

2.0 Utilisation

Le siège auto a été conçu, testé et approuvé conformément aux exigences du règlement n°129 de la CEE-ONU concernant l'approbation des dispositifs de retenue pour enfants (CEE-ONU R129/03). Le siège auto I-GUARD PRO est conçu pour le transport d'enfants de 61 à 105 cm (jusqu'à l'âge de 4 ans environ).

Le siège doit être fixé dans le véhicule à l'aide des fixations ISOFIX et de la jambe de force. Ce siège auto ne peut être installé que sur des sièges de véhicules homologués pour l'utilisation de systèmes de retenue pour enfants, conformément au manuel du véhicule. L'enfant assis sur le siège est attaché à l'aide de ceintures de sécurité à 5 points. ATTENTION: Avant chaque voyage, assurez-vous que les ceintures de sécurité à 5 points sont correctement ajustées et fermement attachées au corps de l'enfant. Le harnais ne doit jamais être tordu !

Ne positionnez pas le siège face à la route tant que l'enfant n'a pas au moins 15 mois et 76 cm de hauteur. (fig.A.14)

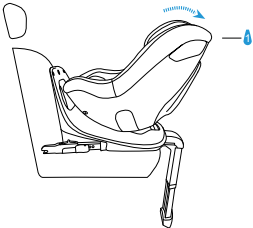
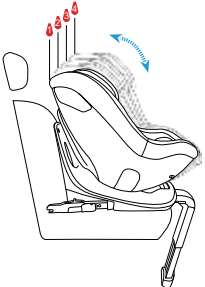
Fixations du siège	Orientation du siège	Position du siège	Dimensions de l'enfant
ISOFIX + jambe de force	dos à la route		<p>61cm–105cm 3 mois – env. 4 ans</p>
ISOFIX + jambe de force	face à la route		<p>76cm–105cm > 15 mois – env. 4 ans</p>

3.0 Consignes de sécurité

Veuillez prendre quelques minutes pour lire ce manuel d'utilisation afin de garantir la sécurité de votre enfant. De nombreuses blessures évitables sont causées par une utilisation imprudente et incorrecte du siège.

ATTENTION : Il est toujours bon d'avoir le manuel à portée de main. Nous vous conseillons de le conserver dans l'endroit désigné à l'intérieur du siège, sous le revêtement du dossier.

- Le siège ne peut être installé que dans des sièges orientés face à la route. Le siège ne doit pas être installé sur des sièges de voiture orientés vers l'arrière ou vers le côté. Le siège doit toujours être fixé avec l'ancrage ISOFIX et la jambe de force.
- N'installez PAS le siège auto pour enfant sur les sièges équipés d'un airbag frontal actif, car cela peut être dangereux. Cela ne s'applique pas aux airbags latéraux.
- Si vous avez installé le siège auto sur le siège avant, l'airbag frontal doit être désactivé. Il est recommandé d'installer le siège uniquement sur la banquette arrière du véhicule. Pour savoir si le siège d'un véhicule peut être utilisé avec un siège auto pour enfants, consultez le manuel d'utilisation du véhicule.
- Avant chaque voyage, assurez-vous que les sangles du harnais à 5 points sont correctement ajustées et bien serrées contre le corps de l'enfant. Le harnais ne doit en aucun cas être tordu!

• N'OUBLIEZ PAS QUE PLUS LA CEINTURE EST PROCHE DU CORPS DE L'ENFANT, PLUS LE NIVEAU DE SÉCURITÉ EST ÉLEVÉ. POUR CETTE RAISON, NE METTEZ PAS DE VÊTEMENTS ÉPAIS A VOTRE ENFANT SOUS LA CEINTURE.

- Les sangles abdominales de la ceinture de sécurité doivent passer le plus bas possible au niveau de l'aîne de votre enfant pour garantir une performance optimale en cas d'accident.
- Seul un appui-tête réglé de manière optimale peut offrir à votre enfant une protection et un confort maximum tout en garantissant que les sangles d'épaules s'ajustent correctement.
- Le siège doit être remplacé s'il a été soumis à des contraintes soudaines lors d'un accident de la circulation.
- Le siège auto ne doit pas être modifié de quelque manière que ce soit sans l'approbation de l'autorité d'homologation compétente. Le fait de ne pas installer le siège conformément aux instructions fournies par le fabricant peut entraîner des risques pour la vie et la santé.
- Gardez le siège auto à l'abri de la lumière directe du soleil, sinon la chaleur pourrait brûler votre enfant. Protégez votre enfant et le siège auto des rayons du soleil.
- Ne laissez jamais votre enfant sans surveillance dans le siège.
- Veillez à ce que les bagages et autres objets soient suffisamment fixés, notamment sur la tablette située sous la vitre arrière, car ils pourraient causer des blessures en cas de collision.
- Le siège ne peut pas être utilisé sans la housse.
- N'utilisez pas de housses de rechange autres que celles recommandées par le fabricant, car elles font partie intégrante du système de sécurité du siège.
- Nous vous recommandons de conserver le manuel d'utilisation du siège pendant toute la durée de vie de ce dernier.

- N'utilisez pas de points d'ancrage autres que ceux décrits dans les instructions et marqués sur le siège.
 - Toutes les parties rigides et les pièces en plastique du siège auto doivent être positionnées et installées de manière à ce qu'elles ne puissent pas être coincées par le siège coulissant ou les portes du véhicule dans des conditions normales d'utilisation.
 - Vérifiez régulièrement l'état du siège auto, en accordant une attention particulière aux points de fixation, aux coutures et aux dispositifs de réglage. Assurez-vous que toutes les pièces mécaniques sont entièrement fonctionnelles. Ne graissez ou n'huilez jamais les composants de votre siège auto.
 - Arrêtez d'utiliser le siège si des pièces sont endommagées ou desserrées.
- En cas d'urgence, il est important de détacher rapidement les ceintures de sécurité. Cela signifie que le bouton de déverrouillage de la ceinture à 5 points n'est pas complètement sécurisé, assurez-vous que votre enfant ne joue pas avec la boucle de la ceinture à 5 points.
 - Donnez le bon exemple à votre enfant et bouclez toujours votre ceinture. Un adulte qui ne porte pas sa ceinture de sécurité peut également représenter un danger pour un enfant.
 - Avant chaque déplacement en voiture, assurez-vous que le siège auto pour enfant est bien fixé.
 - Le siège auto doit également être fixé lorsqu'il n'est pas utilisé. Un siège auto non fixé peut blesser les passagers, lors d'un freinage d'urgence.
 - Assurez-vous toujours que le siège auto ne se coince pas sur une surface quelconque lorsque vous fermez la porte du véhicule ou réglez le siège arrière.
 - Pour certains sièges fabriqués dans des matériaux délicats, l'utilisation des sièges auto peut laisser des marques et/ou provoquer une décoloration. Pour éviter cela, vous pouvez placer une couverture, une serviette ou un produit similaire sous le siège auto.

A.2

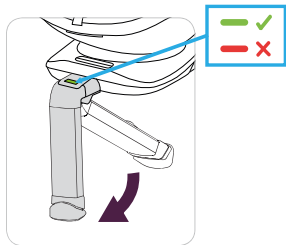

A.3a

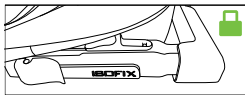

A.3b

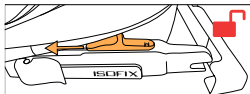

A.4

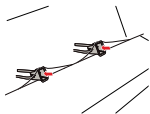

4.0 Installation dans un véhicule

En cas de freinage brusque ou d'accident, les personnes qui ne portent pas de ceinture de sécurité peuvent causer des blessures aux autres passagers.

Vérifiez toujours que :

- Les dossiers des sièges du véhicule sont verrouillés (c'est-à-dire que le verrouillage du dossier rabattable du siège arrière est engagé).
- Tous les objets lourds et les objets à bords tranchants sont fixés (par exemple, sur la tablette arrière).
- Tous les passagers ont bouclé leur ceinture de sécurité.
- Le siège auto est toujours fixé, même si aucun enfant n'y est transporté.

4.1 Installation du siège auto dos à la route pour les enfants de 61 à 105 cm (3 mois à 4 ans environ) dans un système d'ancrage ISOFIX avec jambe de force.

IMPORTANT : L'emplacement des points d'ancrage ISOFIX et les autres informations nécessaires à l'installation du siège dans votre véhicule sont indiqués dans le manuel du véhicule. Vous devez **ABSOLUMENT** lire ce manuel.

- Avant de positionner le siège dans le véhicule, nous recommandons de déplier la jambe de force (8) (fig. A.2).
- Retirez la protection du siège (18) des fixations Isofix (15) (si elle n'a pas déjà été enlevée). Pour ce faire, appuyez sur le bouton de déverrouillage Isofix (14), le système libère la protection qui doit être enlevée (fig. A.3a, A.3b).
- Placez le siège sans la protection (18) avec la jambe de force rabattue sur le siège du véhicule.
- Fixez les fixations ISOFIX (17) aux connecteurs du siège auto (A.4).

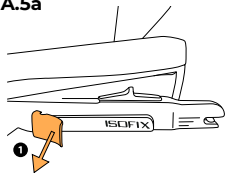
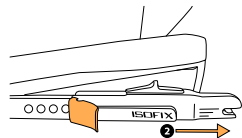
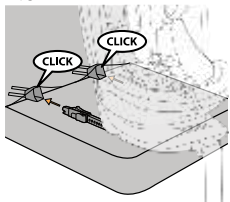
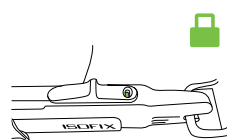
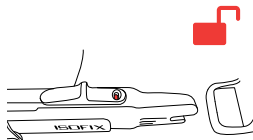
A.5a**A.5b****A.6****A.7a****A.7b**

- Faites glisser les fixations ISOFIX (15) jusqu'à leur longueur maximale, en déverrouillant et en maintenant le levier coulissant (11) (fig. A.5a), puis en faisant glisser les attaches (fig. A.5b). Cette opération doit être effectuée des deux côtés du siège.
- Connectez les attaches Isofix allongées (15) aux guides Isofix (17) installés dans le siège auto, jusqu'à ce qu'un clic se fasse entendre (fig. A.6). Après une installation correcte des attaches ISOFIX, l'indicateur du bouton (14) passe du rouge au vert. Vérifiez que l'installation est correcte si les indicateurs sont verts (figures A.7a, A.7b).
- **ATTENTION** : les attaches de verrouillage ne sont correctement installées que lorsque les deux indicateurs de bouton sont complètement verts.

A.8

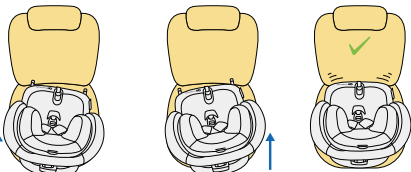

A.9

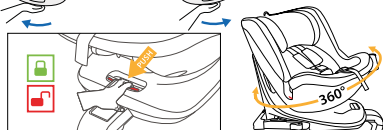

A.10a

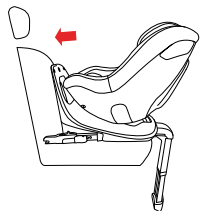

A.10b

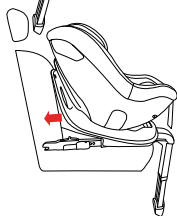

- Poussez la base avec un mouvement de gauche à droite vers le dossier du siège du véhicule jusqu'à ce qu'elle soit complètement alignée avec le dossier du cadre anti-rotation (13) (fig. A.8).
- Lorsque le siège est correctement installé avec ISOFIX, positionnez le siège dos à la route. Poussez le levier de pivotement du siège (6) (fig. A.9) pour tourner le siège vers l'arrière (fig. A.10a), une position correctement verrouillée sera indiquée par l'indicateur de couleur verte sur le levier de pivotement du siège (6).
- Assurez-vous que la base est fixée lorsque vous essayez de la retirer des points d'ancrage ISOFIX.
- Lorsque le siège est correctement installé avec les fixations ISOFIX et que le cadre anti-rotation de la base est complètement appuyé contre le dossier du siège, procédez au réglage de la jambe de force (8). ATTENTION : Avant de régler la jambe de force, assurez-vous que l'indicateur d'extension de la jambe de force est vert (7).

A.11

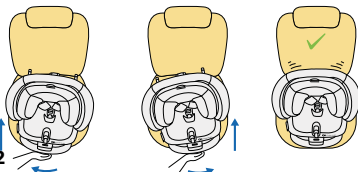

A.12

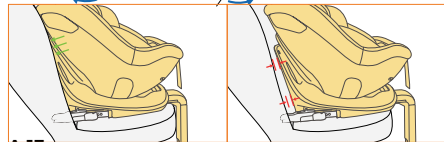

A.13

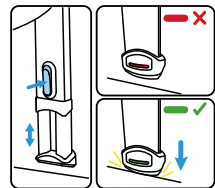

- Ne réglez pas la hauteur de la jambe de force avant d'avoir effectué cette opération.
- En maintenant enfoncé le bouton de réglage de la hauteur de la jambe (16), vous débloquent le verrouillage de la hauteur de la jambe et elle se déploie automatiquement. Réglez la hauteur de la jambe de sorte que le pied rencontre une résistance avec le sol du véhicule ; vous pouvez maintenant relâcher le bouton. Si, après le blocage de la hauteur de la jambe, l'indicateur de pied est vert, cela signifie que le montage est correct (fig. A.13), sinon répétez la procédure de réglage de la hauteur de la jambe de force.

ATTENTION ! Ne montez jamais la jambe de force sur la boîte à gants dans le plancher du véhicule, il y a un risque de casser la boîte à gants lors d'un accident, en cas de doute consultez le manuel du véhicule.

ATTENTION : La jambe ne doit jamais pendre en l'air et aucun objet ne doit être placé sous elle.

IMPORTANT : Assurez-vous que la jambe de force soutient et ne soulève pas le bas du siège I-GUARD PRO au-dessus de la base du siège de la voiture.

- Saisissez le siège et vérifiez qu'il est bien fixé. Tous les indicateurs des fixations ISOFIX et de la jambe doivent être verts. Si ce n'est pas le cas, répétez les étapes précédentes de l'installation.
- ATTENTION :** Assurez-vous que la position du siège est bien établie et stable. Vérifiez les indicateurs des fixations ISOFIX et de la jambe.

4.2 Installation du siège face à la route pour les enfants de 76 à 105 cm à l'aide du système d'ancrage Isofix avec jambe de force.

IMPORTANT ! L'emplacement des points d'ancrage Isofix et les autres informations nécessaires à l'installation du siège dans votre véhicule sont indiqués dans le manuel du véhicule. Vous devez TOUJOURS lire ce manuel.

- Avant de positionner le siège dans le véhicule, nous recommandons de déplier la jambe de force (8) (fig. A.2).
- Retirez la protection du siège (18) des fixations Isofix (15) (si elle n'a pas déjà été enlevée). Pour ce faire, appuyez sur le bouton de déverrouillage Isofix (14), le système libère la protection qui doit être enlevée (fig. A.3a, A.b).
- Placez le siège sans la protection (18) avec la jambe de force rabattue sur le siège du véhicule.
- Fixez les fixations ISOFIX (17) aux connecteurs du siège auto (A.4).
- Faites glisser les fixations ISOFIX (15) jusqu'à leur longueur maximale, en déverrouillant et en maintenant le levier coulissant (11) (fig. A.5a), puis en faisant glisser les attaches (fig. A.5b). Cette opération doit être effectuée des deux côtés du siège.
- Connectez les attaches Isofix allongées (15) aux guides Isofix (17) installés dans le siège auto, jusqu'à ce qu'un clic se fasse entendre (fig. A.6). Après une installation correcte des attaches ISOFIX, l'indicateur du bouton (14) passe du rouge au vert. Vérifiez que l'installation est correcte si les indicateurs sont verts (figures A.7a, A.7b).

- **ATTENTION :** les attaches de verrouillage ne sont correctement installées que lorsque les deux indicateurs de bouton sont complètement verts.
- Lorsque le siège est correctement installé avec ISOFIX, placez le siège face à la route. Poussez le levier de pivotement du siège (6) ; (fig. A.9) pour faire tourner le siège dans le sens de la marche (fig. A.10b), une position correctement verrouillée sera indiquée par l'indicateur de couleur verte au levier de pivotement du siège (6).
- Assurez-vous que la base est fixée en essayant de la tirer hors des points d'ancrage ISOFIX.
- Poussez la base avec un mouvement de gauche à droite vers le dossier du siège du véhicule jusqu'à ce qu'elle soit complètement alignée avec le dossier du cadre anti-rotation (13) (fig. A.11).
- Lorsque le siège est correctement installé avec ISOFIX, positionnez le siège face à la route. Poussez le levier de pivotement du siège (6) (fig. A.9) pour tourner le siège vers l'avant (fig. A.10a), une position correctement verrouillée sera indiquée par l'indicateur de couleur verte sur le levier de pivotement du siège (6).
- Assurez-vous que la base est fixée lorsque vous essayez de la retirer des points d'ancrage ISOFIX.
- Lorsque le siège est correctement installé avec les fixations ISOFIX et que le cadre anti-rotation de la base est complètement appuyé contre le dossier du siège (fig. A.12), procédez au réglage de la jambe de force (8). **ATTENTION :** Avant de régler la jambe de force, assurez-vous que l'indicateur d'extension de la jambe de force (7) est vert.
- Ne réglez pas la hauteur de la jambe de force avant d'avoir effectué cette opération

- En maintenant enfoncé le bouton de réglage de la hauteur de la jambe (16), vous débloquent le verrouillage de la hauteur de la jambe et elle se déploie automatiquement. Réglez la hauteur de la jambe de sorte que le pied rencontre une résistance avec le sol du véhicule ; vous pouvez maintenant relâcher le bouton. Si, après le blocage de la hauteur de la jambe, l'indicateur de pied (9) est vert, cela signifie que le montage est correct (fig. A.13), sinon répétez la procédure de réglage de la hauteur de la jambe de force.

ATTENTION ! Ne montez jamais la jambe de force sur la boîte à gants dans le plancher du véhicule, il y a un risque de casser la boîte à gants lors d'un accident, en cas de doute consultez le manuel du véhicule.

ATTENTION : La jambe ne doit jamais pendre en l'air et aucun objet ne doit être placé sous elle.

IMPORTANT : Assurez-vous que la jambe de force soutient et ne soulève pas le bas du siège I-GUARD PRO au-dessus de la base du siège de la voiture.

- Saisissez le siège et vérifiez qu'il est bien fixé. Tous les indicateurs des fixations ISOFIX et de la jambe doivent être verts. Si ce n'est pas le cas, répétez les étapes précédentes de l'installation.

ATTENTION : Assurez-vous que la position du siège est bien établie et stable. Vérifiez les indicateurs des fixations ISOFIX et de la jambe.

B.1

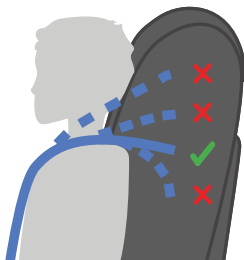

5.0 Hauteur de l'appui-tête et des sangles d'épaule

Pour régler la hauteur de l'appui-tête, procédez comme suit :

- Tout en maintenant simultanément enfoncé le bouton de réglage des ceintures de sécurité à 5 points (3), desserrez les ceintures de sécurité, ce qui vous permettra de régler plus librement la hauteur de l'appui-tête.
- Tenez le levier de réglage de l'appui-tête (12) qui est situé à l'arrière de l'appui-tête. Si vous voulez le relever, tirez doucement la poignée vers le haut. Réglez l'appui-tête à la hauteur souhaitée. Une fois la hauteur réglée, relâchez la poignée de réglage, l'appui-tête sera verrouillé dans la position sélectionnée.
- Abaissez la hauteur de l'appui-tête en appuyant sur le levier de réglage de la hauteur (12). Lorsque la hauteur est réglée, lâchez la poignée de réglage, l'appui-tête sera verrouillé dans la position sélectionnée.

Ajustez la hauteur des bretelles afin que celles-ci entrent dans le dossier du siège à plat, horizontalement juste au-dessus des épaules de l'enfant. Assurez-vous que les sangles sont bien ajustées aux épaules de l'enfant selon (Fig. B.1).

ATTENTION : si nécessaire, répétez le réglage de la hauteur de l'appui-tête jusqu'à ce que les sangles soient réglées à la hauteur optimale. Assurez-vous que la sangle n'est pas vrillée.

B.2a

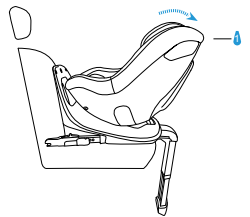

B.2b

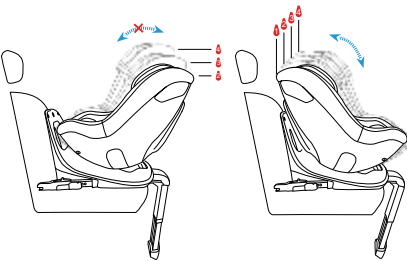

5.1 Mécanisme de rotation

- Le mécanisme de rotation est une fonction qui permet de positionner l'enfant dans le siège ou de le retirer de manière confortable. Positionnement correct du siège (Fig. A.14) :
 - de 61 à 105 cm dos à la route,
 - de 76 cm à 105 cm face à la route.
- Tournez le siège à l'aide du levier de rotation du siège (6) pour positionner et retirer facilement l'enfant du siège. Tournez le siège, placez l'enfant sur le siège, attachez l'enfant avec le harnais à 5 points, effectuez la rotation du siège comme recommandé ci-dessus pour chaque groupe de centimètres. Vérifiez que la fonction de rotation est correctement verrouillée. Pour cela, vérifiez la couleur de l'indicateur près du levier de rotation du siège (6) - la couleur verte confirme que la fonction de rotation du siège est verrouillée (Fig. A.9).

5.2 Réglage du dossier / Réglage de l'inclinaison du dossier

- L'angle du siège peut être réglé (fig. A.4) à l'aide du levier (5) situé sous le siège. Tirez le levier et déplacez le siège. Relâchez le levier à la position souhaitée. Déplacez légèrement le siège jusqu'à ce que vous entendiez un "clic" distinct - le siège est maintenant fixé dans la position choisie.

ATTENTION : Entre 61 cm et 105 cm avec le siège orienté dos à la route, utilisez la position "1", la position la plus inclinée du siège (Fig. B.2a).

Entre 76 et 105 cm avec le siège orienté face à la route, vous pouvez utiliser toute la plage de réglage du dossier inclinable dans les positions "1" à "4" (Fig. B.2b).

B.3

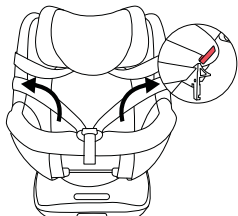

B.4

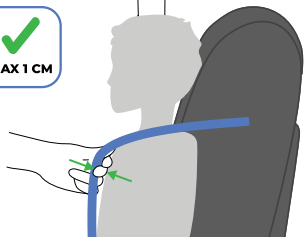

5.3 Fixation de l'enfant avec la ceinture de sécurité à 5 points

- Détendez complètement les sangles du harnais en appuyant sur le bouton (3) et en tirant sur le harnais. Ne tirez pas sur les coussins d'épaule.
- Défaites la boucle (2). Accrochez la ceinture de sécurité à 5 points dans les supports de ceinture (10), situés sur les côtés du siège (fig. B.3). Placez votre enfant dans le siège.
- Réglez l'appui-tête à la hauteur de l'enfant (voir point 5.0).
- Repliez les deux fermoirs de la boucle pour les verrouiller et insérez-les dans la boucle (2) jusqu'à ce que vous entendiez un "clic".

5.4 Serrer la ceinture de sécurité à 5 points

- Tirez sur les sangles pour éliminer l'espace au niveau des hanches, de façon à ce que la ceinture repose à plat.
 - Serrez les sangles du harnais à 5 points à l'aide de la ceinture de réglage (4) jusqu'à ce que les sangles reposent à plat sur et près du corps de l'enfant. Assurez-vous que les sangles sont bien ajustées aux épaules de l'enfant. Une tension correcte est assurée lorsque, dans l'espace entre les sangles et la poitrine de l'enfant, un doigt au maximum (environ 1 cm) peut être inséré entre les sangles et le corps de l'enfant (Fig. B.4).
- ATTENTION : Les sangles du harnais à 5 points doivent être placées aussi bas que possible sur les hanches de l'enfant. Assurez-vous que la sangle n'est pas vrillée.

C.1

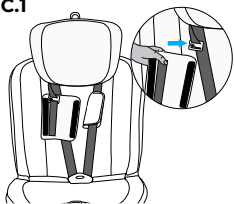

C.2

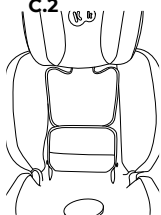

C.3

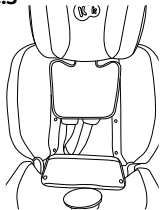

C.4

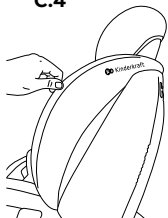

C.5

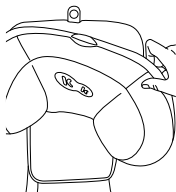

5.5 Démontage du siège (système d'ancrage ISOFIX + jambe de force)

- Pour libérer le support de la jambe de force (8), appuyez sur le bouton de réglage de la hauteur de la jambe (16). Saisissez le pied (9) et faites-le glisser vers l'arrière dans la jambe.
- Appuyez sur le bouton de déverrouillage (14) des deux fixations Isofix. Les attaches se libèrent et la couleur des indicateurs ISOFIX (14) passe du vert au rouge. Rétractez les attaches ISOFIX à l'aide du levier de déplacement (11), faites-les glisser dans la base du siège en exerçant une pression sur les attaches vers le siège, de sorte qu'elles s'engagent dans la base du siège, des deux côtés.

6.0 Retrait/installation de la housse

- Retrait des protections du harnais : défaites la fermeture autoagrippante à l'intérieur des protections, retirez les protections, qui sont fixées sur les crochets métalliques (fig. C.1).
- Retrait de la housse du dossier et du siège : décrochez les quatre fixations qui relient la housse à la partie arrière du dossier du siège (Fig. C.2, C.3). Retirez la housse des protections latérales en faisant glisser le tissu (fig. C.4).
- Tirez doucement le tissu des deux côtés du siège vers l'extérieur du siège et faites glisser la housse hors de la partie avant du siège. Veillez à faire glisser le tissu autour du bouton de réglage de la ceinture. La housse peut maintenant être retirée du siège en la tirant par-dessus l'appui-tête. Retrait de la housse de l'appui-tête : Saisissez la partie supérieure de la housse derrière le bouton de réglage de la hauteur de l'appui-tête et faites glisser doucement le tissu de la partie supérieure de l'appui-tête (Fig. C.5). Une fois que le matériau de la partie supérieure a été retiré par glissement, procédez au retrait de la housse sur les côtés de l'appui-tête. Pour mettre la housse, procédez dans l'ordre inverse.

6.1 Nettoyage

Utilisez uniquement la housse d'origine car elle constitue un élément important de la sécurité du siège. ATTENTION : N'utilisez pas le siège sans la housse. Veillez à vérifier et à nettoyer le siège régulièrement. La housse peut être retirée et lavée avec un détergent doux sur un programme délicat (30°C). Veuillez respecter les instructions de lavage figurant sur l'étiquette d'entretien de la housse. Les couleurs peuvent s'altérer si elles sont lavées à des températures supérieures à 30°C. Ne séchez pas la housse à l'essoreuse ou au sèche-linge (les couches de tissu pourraient se séparer). La housse ne doit pas être exposée à une lumière solaire prolongée.

- Les pièces en plastique peuvent être nettoyées avec un détergent doux et de l'eau chaude. N'utilisez jamais de produits de nettoyage forts ou d'eau de Javel !
- Les composants tels que la sangle de réglage du harnais à 5 points et la boucle de la ceinture d'entrejambe sont des composants qui doivent être contrôlés régulièrement car ils sont sensibles aux corps étrangers et peuvent être nettoyés avec un chiffon doux ou une éponge et de l'eau chaude.

Le texte complet des conditions de la garantie est disponible sur le site WWW.KINDERKRAFT.COM



(AR) بضمان مصلحة عملائنا - نحن في خدمتكم! إذا كانت لديكم أي مشكلة مع المنتج الذي حصلتم عليه، فيجربى الاتصال بنا بالطريقة التي تفضلونها!

(CS) V zájmu péče o naše klienty - jsme rádi k dispozici! Pokud jste se setkali s nějakým problémem v souvislosti s obdrženým výrobkem, kontaktujte nás způsobem, který vám nejvíce vyhovuje!

(DE) In Sorge für unsere Kunden - stehen wir gerne zu Ihrer Verfügung! Wenn Sie auf ein Problem mit dem erhaltenen Produkt treffen, treten Sie bitte mit uns in Kontakt in der bequemsten Weise für Sie!

(EN) In the interests of our Clients - we are at your disposal! If you have a problem with the product you received, contact us in the most convenient way for you!

(ES) ¡Por el bien de nuestros clientes, estamos a su disposición! ¡Si tiene cualquier problema con el producto recibido, póngase en contacto con nosotros de forma más cómoda para usted!

(FR) Dans l'intérêt de nos clients - nous sommes à votre disposition! Si vous avez un problème avec le produit que vous avez reçu, contactez-nous de la manière la plus pratique pour vous!

(HU) Bármikor állunk az ügyfeleink rendelkezésére! Ha az átvett termékkel kapcsolatban valamilyen problémába ütközött, az Onnek legmegfelelőbb módon vegye fel velünk a kapcsolatot!

(IT) Prendersi cura dei nostri Clienti - siamo alla Vostra disposizione! Se hai incontrato un problema con il prodotto che hai ricevuto. Contattaci nel modo piu conveniente per te!

(NL) In het belang van onze klanten - staan wij ter beschikking! Als u een probleem met het ontvangen product tegenkomt, neemt contact met ons op via de manier die u het makkelijkste vindt!

(PL) W trosce o naszych Klientów - jesteśmy do dyspozycji! Jeśli napotkałeś problem dotyczący otrzymanego produktu, skontaktuj się z nami w najbardziej dogodny dla Ciebie sposób!

(PT) Para o conforto dos nossos Clientes - estamos sempre à sua disposição! Se tiver qualquer problema com o nosso produto, entre em contacto conosco de modo mais confortável para si!

(RO) In interesul clienților noștri - suntem la dispoziția dumneavoastră! Dacă aveți o problema cu produsul pe care l-ați primit, contactați-ne în modul cel mai convenabil pentru dvs.!

(RU) заботясь о наших клиентах, мы находимся в вашем распоряжении. Если вы столкнулись с проблемой, связанной с полученными продукто, свяжитесь с нами наиболее удобным для вас способом!

(SK) Náš zákazník je pre nás dôležitý - sme vám k dispozícii! Ak máte akýkoľvek problém súvisiaci s doručeným produktom, kontaktujte nás spôsobom, ktorý vám najviac vyhovuje!

(SV) I våra kundens intresse - vi står till ditt förfogande! Om du har problem med den produkt du fick, kontakta oss på det mest praktiska sättet för dig!

International contact:

support@kinderkraft.com
(0048) 61 646 02 37



kinderkraftofficial



kinderkraft



kinderkraftofficial

منتج/ VÝROBCE/HERSTELLER/MANUFACTURER/FABRICANTE/FABRICANT/
GYARTÓ/FABBRICANTE/FABRIKANT/PRODUCTENT/FABRICANTE/PRODUCĂTOR/
ПРОИЗВОДИТЕЛЬ/VÝROBCA/TILLVERKARE:

4Kraft Sp. z o.o. ul. Tatrzanska 1/5
18 **60-413 Poznań, Poland**